

ELEKTRISCHER BIKE LIFT



MAX. 1,10 m



BIKE LIFT

Geniessen sie maximale Mobilität und Freiheit mit dem elektrischen Fahrradlift

Der patentierte ‚Bike Lift‘ ist der modernste und innovativste Fahrradträger auf dem Markt. Mit diesem Träger können Sie Ihre Fahrräder überall mit hinnehmen, wenn Sie mit dem Wohnmobil unterwegs sind!

- 🔧 Dank **eines eingebauten 12-Volt-Motors mit Schalter** kann die Plattform des Bike Lift eine Höhe von 110 cm überbrücken.
- 🔧 Bei der Montage an den meisten Fahrzeugen kann **die Plattform bis zum Boden abgesenkt werden**.
- 🔧 **Ein mühsames Hochheben der Fahrräder ist dadurch nicht mehr erforderlich**. Außerdem haben Sie so auf bequeme Weise den perfekten Ständer für Ihre Fahrräder direkt zur Hand.
- 🔧 **Die maximale Beladung beträgt 60 Kg**, was 3 herkömmlichen Fahrrädern oder 2 E-Bikes entspricht.

Produktvideo

Haben wir Sie neugierig gemacht? Dann scannen Sie den QR-Code ein, um sich das Produktvideo auf Ihrem Smartphone anzuschauen. Oder gehen Sie zu: www.br-systems.com



Modelle

BIKE LIFT STANDARD



Artikelnummer 4000520

BIKE LIFT RAIL



Artikelnummer 4000529

BIKE LIFT SHORT



Artikelnummer 4000532

BIKE LIFT SHORT RAIL



Artikelnummer 4000533

Eigenschaften



Höhere Befestigung an der Fahrzeugwand möglich
Bei manchen Fahrzeugen ist eine hohe Installation des Fahrradträgers nötig, wodurch das Auf- und Abladen erschwert wird. Da die Plattform vollautomatisch abgesenkt werden kann, bietet der Fahrradlift hier die perfekte Lösung.



Endpositionen des 12 V-Motors einstellbar
Passen Sie den Bike Lift an Ihr Wohnmobil an: Sie können die Endposition des Motors ganz einfach an die Montagehöhe des Bike Lifts anpassen.



Doppelter Schutz vor unbeabsichtigtem Absenken während der Fahrt
Der Bike Lift ist standardmäßig mit einem manuellen Schutzschalter ausgestattet. Außerdem gibt es eine Welle für die mechanische Sicherung.



Stabile und einfache Plattformverriegelung
Das neue und ausgeklügelte Sicherungssystem verhindert, dass die Plattform während der Fahrt hochklappen kann.



Zusätzliche Sicherheit während der Fahrt
Wenn sich keine Fahrräder auf dem Bike Lift befinden, kann die Plattform einfach und sicher hochgeklappt werden, um den Fahrkomfort zu verbessern.

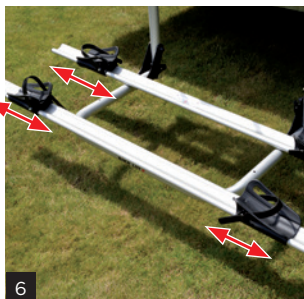

Verstellbare Radhalter
Die Position der verstellbaren Radhalter ist ganz leicht einzustellen. Anschließend verriegeln Sie die Fahrräder mithilfe der benutzerfreundlichen Felgenhalterbänder.

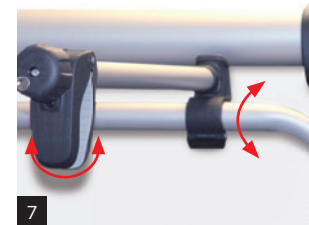
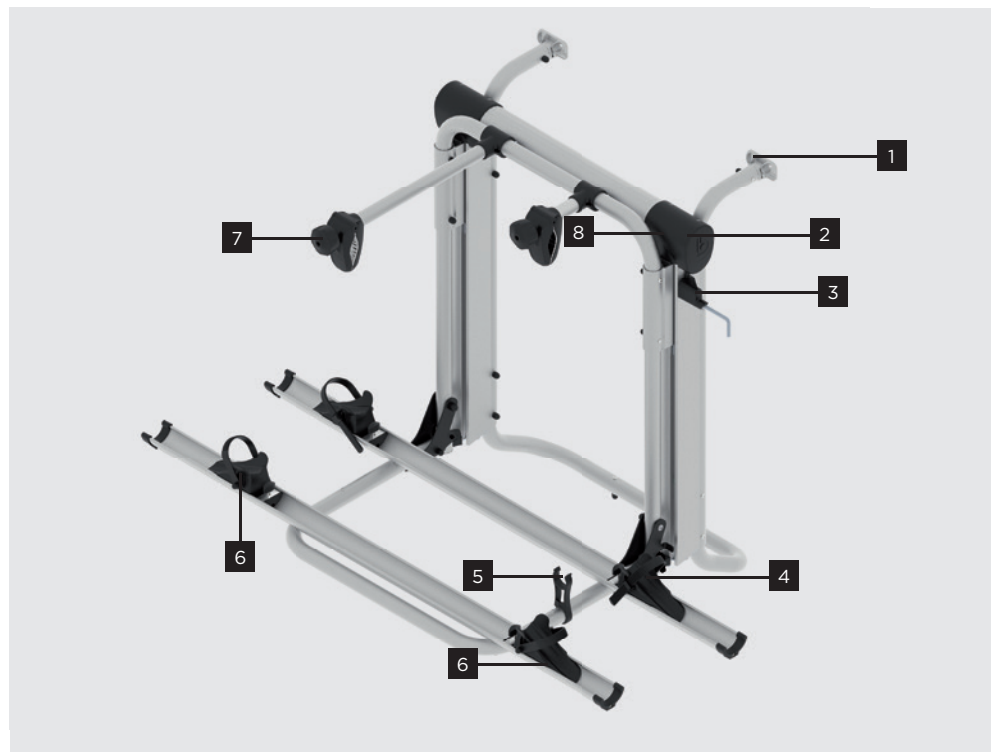

Bewegliche Fahrradrahmenhalter. Die Fahrradhalter können schnell von links nach rechts und von oben nach unten verstellt werden. Außerdem sind sie abschließbar (serienmäßig beim längsten Halter, optional beim anderen Halter).



Bedienung im Notfall
Dank der mitgelieferten Kurbel ist der Bike Lift auch bei einem Stromausfall uneingeschränkt bedienbar.

Abmessungen

VORDERSEITE

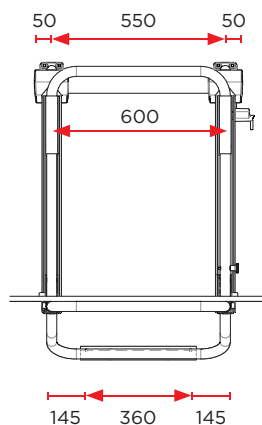

SEITE

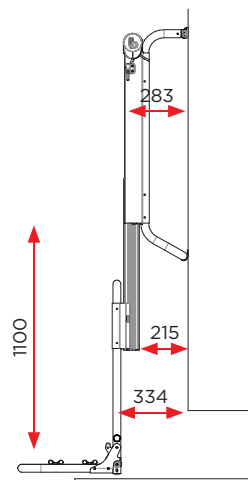

BIKE LIFT STANDARD BIKE LIFT RAIL

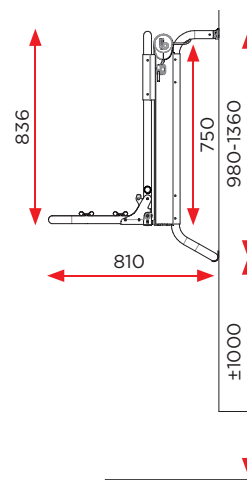

BIKE LIFT SHORT BIKE LIFT SHORT RAIL

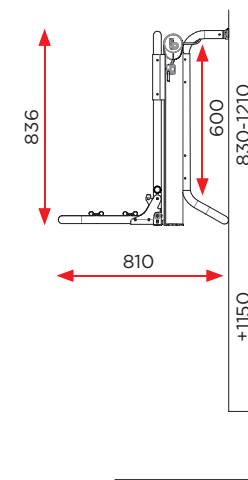

Zubehör

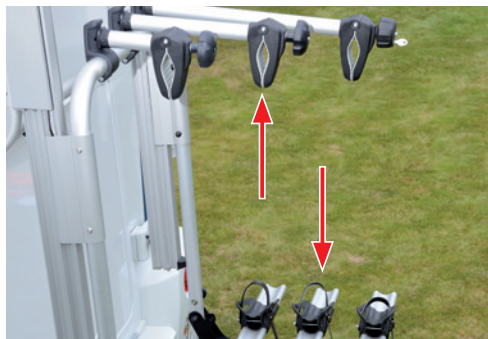

Montagesatz für 3. Fahrrad
Artikelnummer 4000527



Zusätzliches Sicherheitsschloss für
Fahrradrahmenhalter
Artikelnummer 0500524



Suchen Sie eine Lösung für Ihren Kastenwagen?

Die Firma Sawiko setzt den Fahrradlift von BR-SYSTEMS für seinen Futuro E-Lift ein. Ein an den Türscharnieren montierter Fahrradträger, welches immer Zugang zum Inneren des Kastenwagen erlaubt, sogar wenn er belastet ist. Natürlich profitiert auch dieser Fahrradträger von allen oben beschriebenen Vorteilen.



Prostor bvba
Lourdesstraat 84
8940 Geluwe - Belgien

T +32 (0)56 26 56 56
F +32 (0)56 20 01 35

info@br-systems.com
www.br-systems.com